

# MONTAGE

SIMPEL GEMAAKT.

M O N T A G E - I N S T R U C T I E S

# WETENSWAARDIGHEDEN



Beste klant,

We zijn blij dat u besloten hebt ons product te kopen. Lees deze instructies voordat u de keuken voor het eerst gebruikt en let ook op de bijgesloten informatie en de ingesloten de meubels, accessoires en elektrische apparaten. De gebruikte materialen zijn meestal hout producten die bekleed zijn met kunststoffen, folies en lak.

De meubels worden vervaardigd volgens industriële methoden en normen. De fabrikant is niet aansprakelijk voor schade veroorzaakt door onjuist gebruik van het keukenmeubel. Verder aanvaardt de fabrikant geen aansprakelijkheid voor de gevolgen van onjuiste montage, verzorging en bediening van de keuken.

We wensen u veel plezier met u nieuwe keuken.

# INHOUD

Algemene opmerkingen	04
Montage van de Plintvoeten	05
Montage van de kasten	05
Montage van de passtroken	07
Montage van de werkbladen	08
Werkblad: Uitsparingen maken	09
Werkblad: Verbinding	10
Montage van het Plintpaneel	11
Montage van de bovenkasten	12
Montage van de scharnieren	14
Scharnierinstelling	15
Lade- en uittrekverstelling	16
Montage van de zijkasten	17
Montage van de zwaarlastophanging	18
Montage Q3 & Q3 <sup>SL</sup>	19
Accessoires Q3	20

# ALGEMENE OPMERKINGEN

Aan de accessoires en elektrische apparaten mogen geen wijzigingen worden aangebracht. Dit geldt in het bijzonder voor bevestigingsgaten. Controleer voor de installatie of alle aansluitingen aanwezig zijn en goed zijn gemaakt. Controleer voor het boren of er geen verborgen kabels in het boor- gebied liggen. Het bijgevoegde muurbevestigingsmateriaal (pluggen, schroeven) is alleen geschikt voor massieve bak- steen, massieve kalkzandsteen, beton en klinkersteen.

Gebruik voor de bevestiging van alle kasten aan andere wandmaterialen speciale pluggen en schroeven (verkrijg- baar bij de vakhandel).

De uittrekkraft van de ophanging voor wandkasten of vergelijkbaar beladen voorwerpen moet ten minste 1200 N (Newton) zijn (komt overeen met ca. 120 kg). Zijkasten moeten aan de muur bevestigd worden om de stabiliteit te vergroten. Zie het betreffende hoofdstuk in deze montage- handleiding. Controleer vóór de boorwerkzaamheden of er geen leidingen voor gas, water, elektriciteit, verwarming of afvoer zijn aangelegd op de locatie.

**De installatie moet exact worden uitgevoerd van de fabrikant. Het niet in acht nemen van de veilig- heidsmaatregelen kan leiden tot ernstig persoon- lijk letsel en materiële schade.**

Neem ook de bijgevoegde onderhoudsvorschriften van de fabrikant in acht. Eventuele beschermfolie moet pas in de laatste werkstap worden verwijderd. De montage van uw nieuwe inbouwkeuken mag alleen worden uitgevoerd door goed opgeleide specialisten. De montagehandleiding moet grondig worden gelezen voordat met de montage wordt begonnen.

**Alle bij de keuken gevoegde montage- of onderhoudsvor- schriften moeten na de montage aan de eindgebruiker wor- den overhandigd.**

## M O N T A G E

# PLINTVOETEN



Leg het basisstation voorzichtig op zijn kant zonder de verpakking te verwijderen.



Haal het zakje met de plintvoetjes uit het servicepakket.



Steek de plintvoet in de plintglijder die aan de onderplank is bevestigd. Beschikbare plinthoogten 7 / 10 / 13 / 15 / 20 cm.

De aanpassingsmogelijkheid is +/- 15 mm.



Om de meubeldelen precies uit te lijnen, draai de plintvoetjes.

# KASTEN



Voordat u met de montage begint, leg een waterpas op de vloer. Begin met het uitlijnen van de hoogte op het laagste punt in de kamer.



Lijn alle kasten in beide richtingen uit met de waterpas tot op de millimeter nauwkeurig.

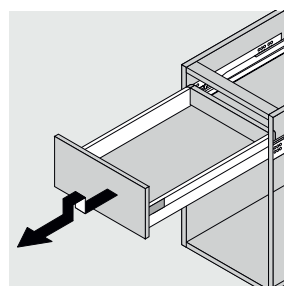

Verwijder alle laden en uittrekelementen uit de kasten vóór de montage.



Zet de kasten vast met behulp van klemmen.

# KASTEN



Omdat de meubeldelen worden verbonden met een Spax-schroef (ca. 30 mm), moeten de onderkasten eerst worden voorgeboord.



Let er bij het verbinden van de kasten met 3 Spax-schroeven op dat de voorkanten van de romp gelijk liggen.

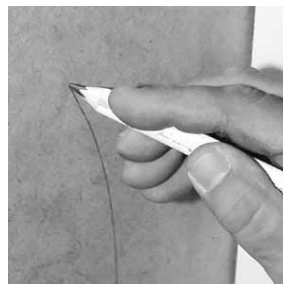

Teken mogelijke aansluitingen op het achterpaneel van de spoelkast en verwijder vervolgens de gemarkeerde delen.

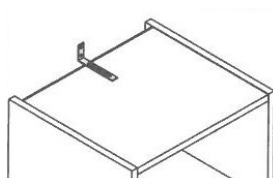

Om te voorkomen dat de kasten kantelen, moet u de meegeleverde anti-kantelaar monteren.

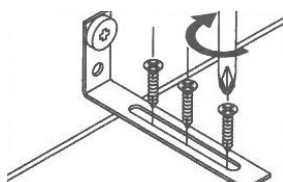
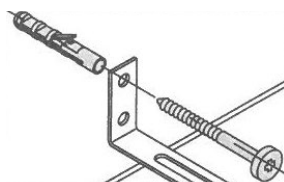

# PASSTROKEN



Bevestig de artikelen met behulp van klemmen.



Omdat de meubeldelen met een Spax-schroef worden verbonden, moeten de onderkasten eerst worden voorgeboord.



Let er bij het verbinden van de paslijsten met 3 Spax-schroeven op dat de voorkanten van de romp gelijk liggen.

# WERKBLADEN

Plaats het werkblad bovenop de onderkasten.

Als de rij strak in een nis past, is het raadzaam de zijkast weer te verwijderen. U hebt dan meer ruimte om mee te werken.

Breng de breedtemaat van de kookombouw en gootsteenkast over op het werkblad.

Teken de uitsparing voor de kookplaat en de spoelbak op het werkblad.

**Let op de door de fabrikanten opgegeven afmetingen van de uitsparingen!**

De uitsnede van de kookplaat wordt overgebracht binnen de breedtemaat van de kookplaatombouw.

**ATTENTIE:**

Voordat u begint met uitsnijden, controleer nog eens goed:

- Zijn de afmetingen van het werkblad en de voeg-groeven correct? (Test het werkblad!)
- Past de gootsteen in het gootsteenkastje eronder?
- Is de afstand tussen de muur en de gootsteen/kookplaat breed genoeg voor de wandbekleding?

Breng zo nodig correcties aan in de opgenomen uitsnijdingsmaten. Til het werkblad van de onderkasten en plaats het op de montageschragen.



Voordat u met de montage begint moet u de werkbladen in elkaar vouwen en controleren of ze goed passen.

**Belangrijke opmerking:**  
**Monteer dan pas de gootsteen en de kookplaat.**

Voor de aansluiting: Gebruik de door ons geleverde schroefverbinding. Doe eerst lijm in de voorgeboorde voeg, plaats de Lamello en bestrijk dan het hele oppervlak.

Leg het werkblad met het blad op een stevige ondergrond en teken dan de uitsparing aan de achterkant af.

Let op de voorste werkbladoversteek van 35 mm. Gebruik, indien beschikbaar, het sjabloon.

Zaag eerst de lange sneden met een zaag (eventueel ook met een decoupeerzaag).



# UITSPARINGEN MAKEN



Zaag dan voorzichtig de verstekken uit met een decoupeerzaag.

**Let op:**  
Er is kans op breuk door verzwakking van het werkblad!



Nadat u de uitsparing hebt gemaakt, bereid u zich voor op het plaatsen van de gootsteen of kookplaat.

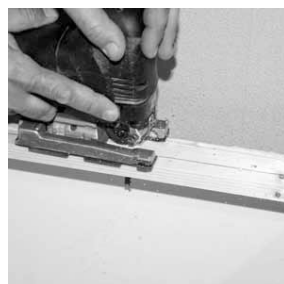

**Belangrijk:**  
Voor de latere plaatsing van het werkblad moet u eerst de voorste traverse van de spoelbakonderkast uitklinken.



Om veiligheidsredenen moet u alle uitsparingen altijd afdichten met een kit of onze werkbladafdichtingsband gebruiken.



Plaats dan de spoelbak of kookplaat in de uitsparing en draai de klemmen van onderen vast met een handschroevendraaier.

Monteer dan de gootsteen en de kookplaat volgens de aanwijzingen van de fabrikant.



Verwijder onmiddellijk met een zachte doek alle losgekomen kit.

# VERBINDING

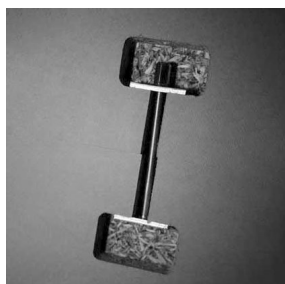

Voor een paneelverbinding de houten platen in de langsgroef van de panelen plaatsen en de stootranden met de bijgevoegde kit bestrijken alvorens te verbinden. Om het gemakkelijker te maken de kit van het oppervlak van het werkblad te verwijderen, raden we aan deze vooraf af te plakken met plakband.

Voeg de werkbladen voorzichtig samen en breng de schroefverbinding van onderaf aan.

Draai eerst de schroefverbinding met de hand vast. Draai hem dan iets vast met een steeksleutel.

Controleer eerst de pasvorm aan de bovenkant en draai dan pas de schroefverbinding vast. Verwijder overtollige lijm onmiddellijk.



Verbind eerst het werkblad met de onderkast met behulp van de voorste traversestrip.

Verbind dan het werkblad met de romp via de achterste rail.

# PLINTPANEEL



Plaats het sokkelpaneel voor de Plintvoeten en teken de lengte af.

Gebruik een afkortzaag om de sokkel op de gewenste lengte te zagen. Maak een hoogtesnede aan de bovenkant van de plintbekleding.



Maak voor het aanbrengen van het sokkelpaneel de uitsparingen voor het ventilatierooster en de vaatwasser.



Pas de zijlint dienovereenkomstig aan.



Schuif de bijgeleverde houders in de verstelbare voetjes.

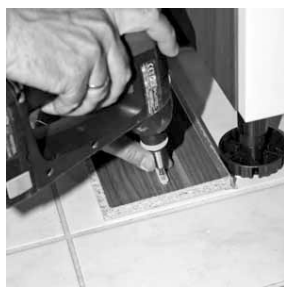

Lijn de verbindingselementen op het zijlintpaneel uit.

Schroef het element vast met Spax-schroeven.



Pas dan de hoogte van de meegeleverde plinthoek aan.

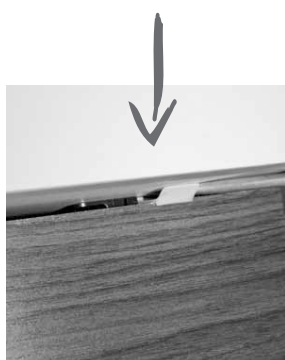

Schuif de sokkel dan voorzichtig onder de meubeldelen tot hij voor de plintvoet staat.

Gebruik een schroevendraaier om de clip op de zijlint te drukken. De bevestigingsclip, die onder spanning staat, houdt de plint onder de meubeldelen en drukt het afdichtingsprofiel op de vloer.

Om de sokkel te verwijderen, trekt u gewoon de bevestigingsclip omhoog.

# BOVENKASTEN



Bedek het werkblad goed voordat u begint met het in elkaar zetten van de bovenkasten.



Neem het paszakje (nr.120) voor de wandkastmontage uit het servicepakket de wandkast.

Als er inbouwspots in de bodem van de wandkasten zijn voorzien, monteer die dan eerst.



Trek met een potlood en een waterpas een horizontale lijn op de muur ter hoogte van het schroefpunt.

Plaats de ophangrail tussen de buitenzijden van het wandmeubel. De meegeleverde rail is ca. 4 cm smaller dan het wandmeubel.



Let bij het boren in de muur op elektriciteitskabels of waterleidingen.

Gebruik bevestigingen die passen bij de ondervloer.

Zorg ervoor dat de bovenkasten verticaal zijn uitgelijnd met de onderkasten. Gebruik hiervoor een waterpas.

Het opschroefpunt van de rail wordt als volgt berekend:

**Nishoogte Q1 voor romphoogte 195 cm:**

$54,7 \text{ cm} + \text{hoogte bovenkastje (bijv. 65 cm)} = 119,7 \text{ cm}$

$119,7 \text{ cm} - 4,5 \text{ cm} = 115,2 \text{ cm}$  boven top rand werkblad

**Nischenhöhe Q2 bei Korpshöhe 195 cm:**

$48,2 \text{ cm} + \text{hoogte bovenkastje (bijv. 65 cm)} = 113,2 \text{ cm}$

$113,2 \text{ cm} - 4,5 \text{ cm} = 108,7 \text{ cm}$  boven top rand werkblad

# BOVENKASTEN



Voordat u het bovenkastje ophangt, maak de transportvergrendeling boven de planken los en haal de planken voorzichtig uit het kastje.

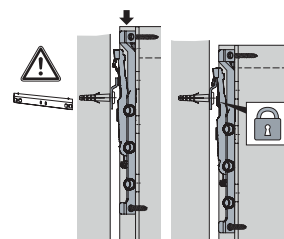
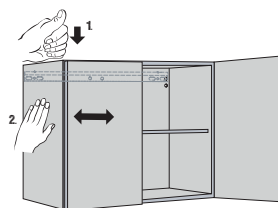
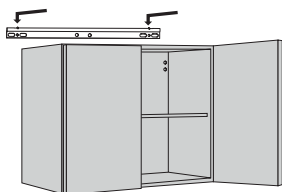

Nadat u alle rails hebt aangebracht, hang het bovenkastje op.

Om de bovenkasten uit te lijnen plaats een waterpas op de meubeldelen.

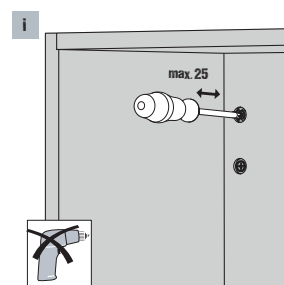
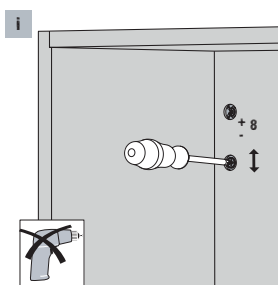
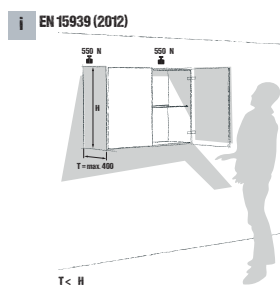

Nadat u alle bovenkasten hebt uitgelijnd, verbind de meubeldelen met een klem en boor voor de rompverbindingsschroef.

Let erop dat de zijkanten van de kast aan de voorkant absoluut gelijk zijn.

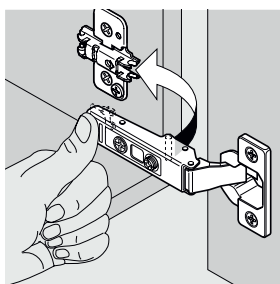

Montage van de deuren.



Monteer ten slotte het handvatbeslag met een handschroevendraaier.

Opmerking:  
Gebruik geen akku-schroevendraaier.

# SCHARNIEREN

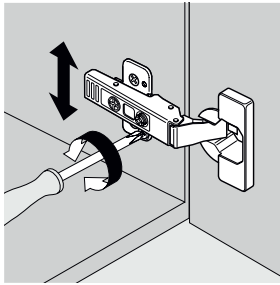

Hoogteverstelling

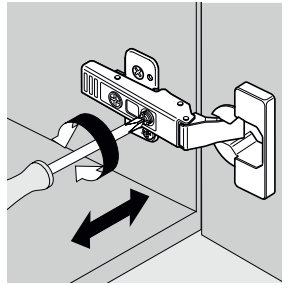

Zijdelingse aanpassing

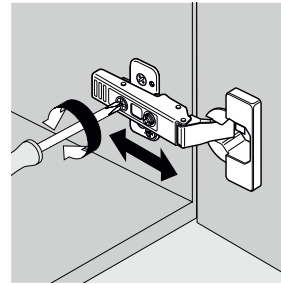

Diepteinstelling

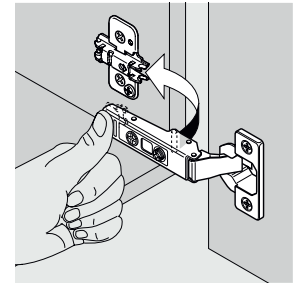

Montage

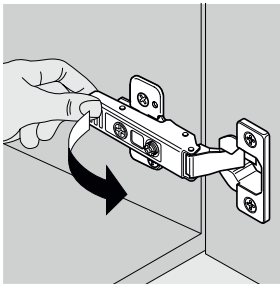

Demontage

# INSTALLING

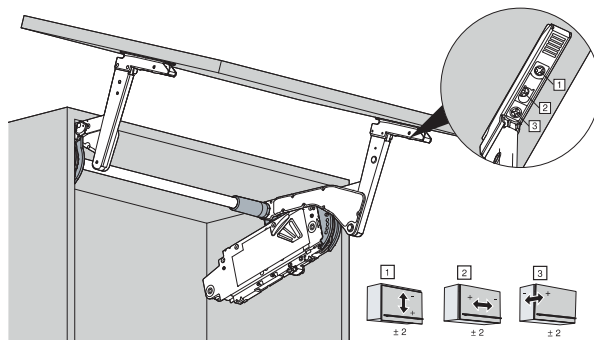
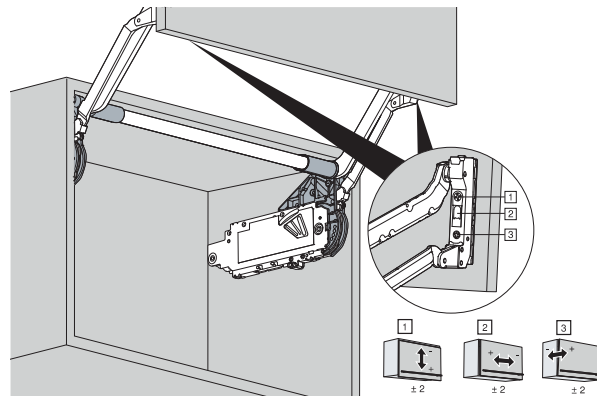
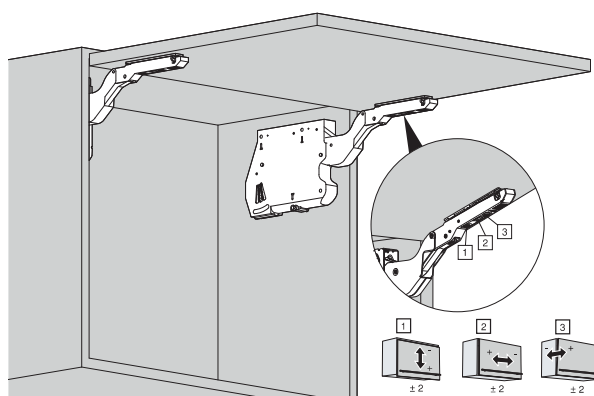
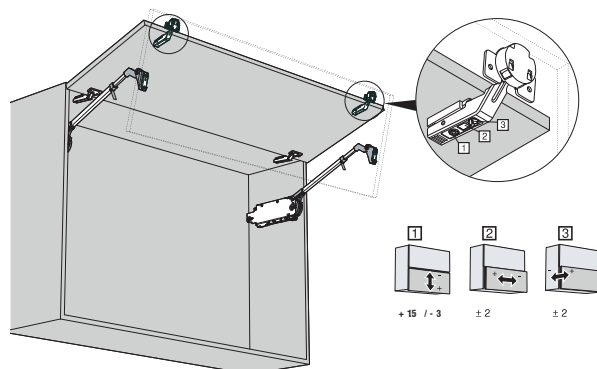
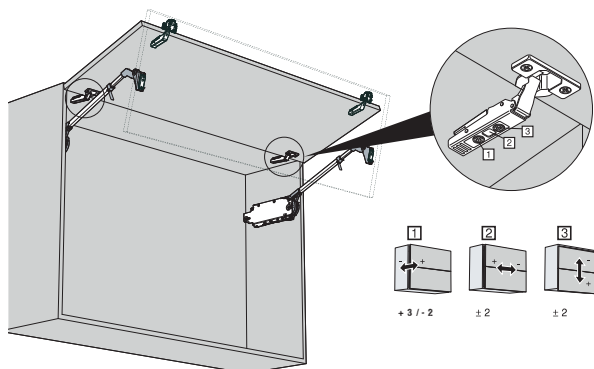

# LADEN & UITTREKELEMENTEN



Zijdelingse aanpassing



Hoogteverstelling



Demontage

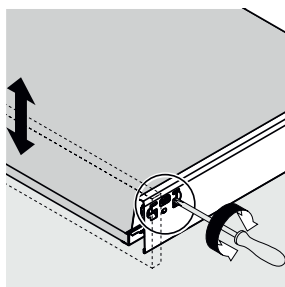

Hoogteverstelling

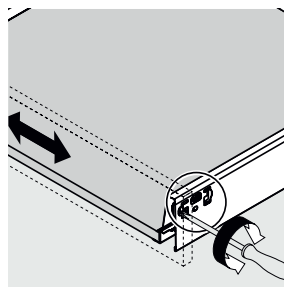
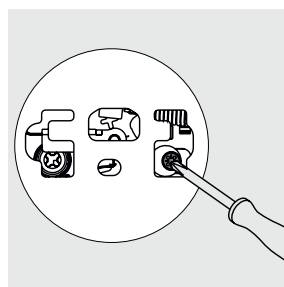

Zijdelingse aanpassing

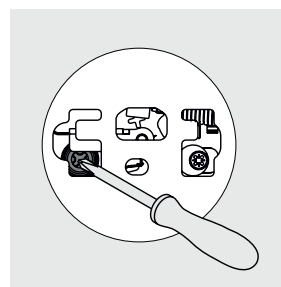

Obhangen

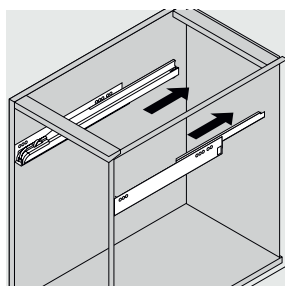

Obhangen

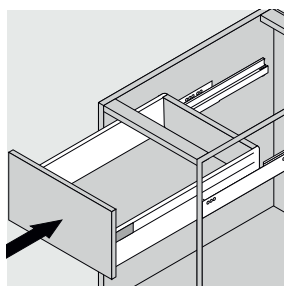

Afhaken

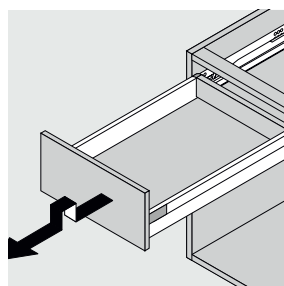



# ZIJKASTEN



Alle zijkasten moeten worden verbonden met de muur erachter om de stabiliteit te vergroten.

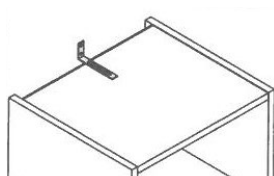

De hiervoor benodigde bevestigingsbeugel en de schroeven en pluggen vindt u in de doos met accessoires.

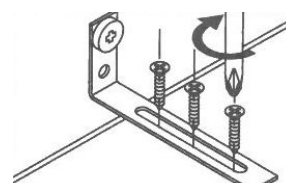
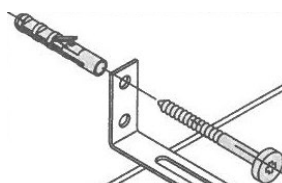

**Let op: Het bijgevoegde muurbevestigingsmateriaal is alleen geschikt voor massieve muren. Voor andere wandtypes gebruikt u speciale pluggen en schroeven.**

# MUUREINDPROFIEL



Houd het muureindprofiel op proef op de beoogde plaatsen om de vereiste lengtes te bepalen en zaag het op maat.

Bij een binnenhoek moet het bovenste afdekprofiel korter zijn dan de onderste bevestigingsrail, hetzelfde geldt voor de buitenhoek.



De bevestigingsrail is in verstek geplaatst voor hoeken en gelijk met de muur op het werkblad geschroefd.

Vervolgens wordt het afdekprofiel in de overeenkomstige groef gedrukt. De accessoires zoals schroeven, hoeken en eindkappen zijn te vinden in de bijliggende doos.

# ZWARE OPHANGING

## Accessoires geleverd voor elke kast:

2 steunplaten voor wandmontage  
(steunplaten met geïntegreerde veiligheidspal)

2 zakken met elk 4 schroeven  
+ 4 pluggen (montage met telkens  
4 schroeven  
+ 4 pluggen per steunplaat)

1 assemblage instructie

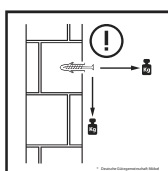

## ALGEMENE INFORMATIE:

De kashanger is af fabriek al vast in de kast gemonteerd en is toegestaan tot een kashoogte van 845 mm. Het totale gewicht per kast mag niet meer dan 200 kg bedragen. Controleer de toestand van de muur voordat u met de installatie begint en zorg ervoor dat er zich geen elektriciteitskabels of waterleidingen in het installatiegebied bevinden.

De door ons aangeboden zware ophangingen incl. steunplaat zijn in combinatie met de meegeleverde pluggen en schroeven uitsluitend bestemd **voor gebruik in massieve bakstenen, massieve kalkzandsteen, beton en klinkersteinen.**

Voor andere bouwmaterialen van de wanden moet geschikt bevestigingsmateriaal door de klant ter plaatse worden aangeschaft. De montage van wandmeubelen mag alleen worden uitgevoerd door daarvoor opgeleide specialisten.

**Het niet in acht nemen van de veiligheidsvoorschriften kan leiden tot ernstig persoonlijk letsel en materiële schade!**

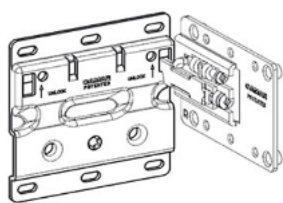

Vooranzicht kashanger

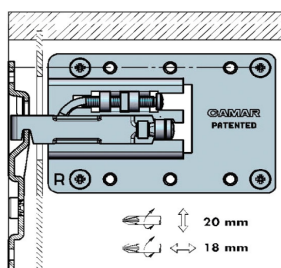

Vooranzicht kashanger

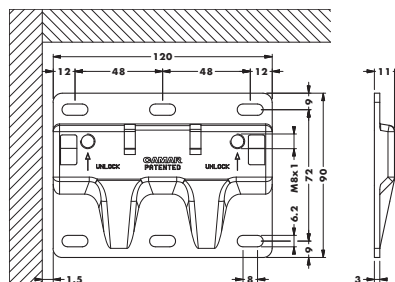

Vooranzicht van het steunpaneel

Boorafstanden vanaf de bovenkant van het corpus:  
40 & 112 mm

van de buitenrand van de zijkast:  
30 & 126 mm

# M O N T A G E



## OPMERKINGEN:

- Bij een werkbladdiepte van 60 cm moeten de onderkasten 1 cm van de wand naar voren worden getrokken; in deze planningssituatie moeten aan het einde van de rij zijuitsparingen of staanders worden gepland.

## Gebruik L-profiel

- voor onderkasten direct onder het werkblad voor zijkasten 156 cm direct onder de dekblad

## Gebruik C-profiel

- voor onderkasten en zijkasten tussen 2 fronten

## Einde lijn met korpuzzijde

- de korpuzzijde is niet doorgefreest
- de korpuzzijde is voorzien van een gefreesde ruimte waarin het profiel eindigt

## Einde van de lijn met stringer

- de karkaszijde wordt doorgefreest
- het profiel eindigt bij de stringboard

## Einde lijn met pastuk

- de karkaszijde wordt doorgefreest
- het L-profiel loopt door naar de muur
- het C-profiel eindigt bij het pastuk

## INSTALLATIE VAN AFWASMACHINES:

De installatie van vaatwassers met een nishoogte van 82 cm is mogelijk vanaf een plintheogte van 10 cm. Vaatwassers met een nishoogte van 86,5 cm kunnen worden gebruikt vanaf een plintheogte van 15 cm.

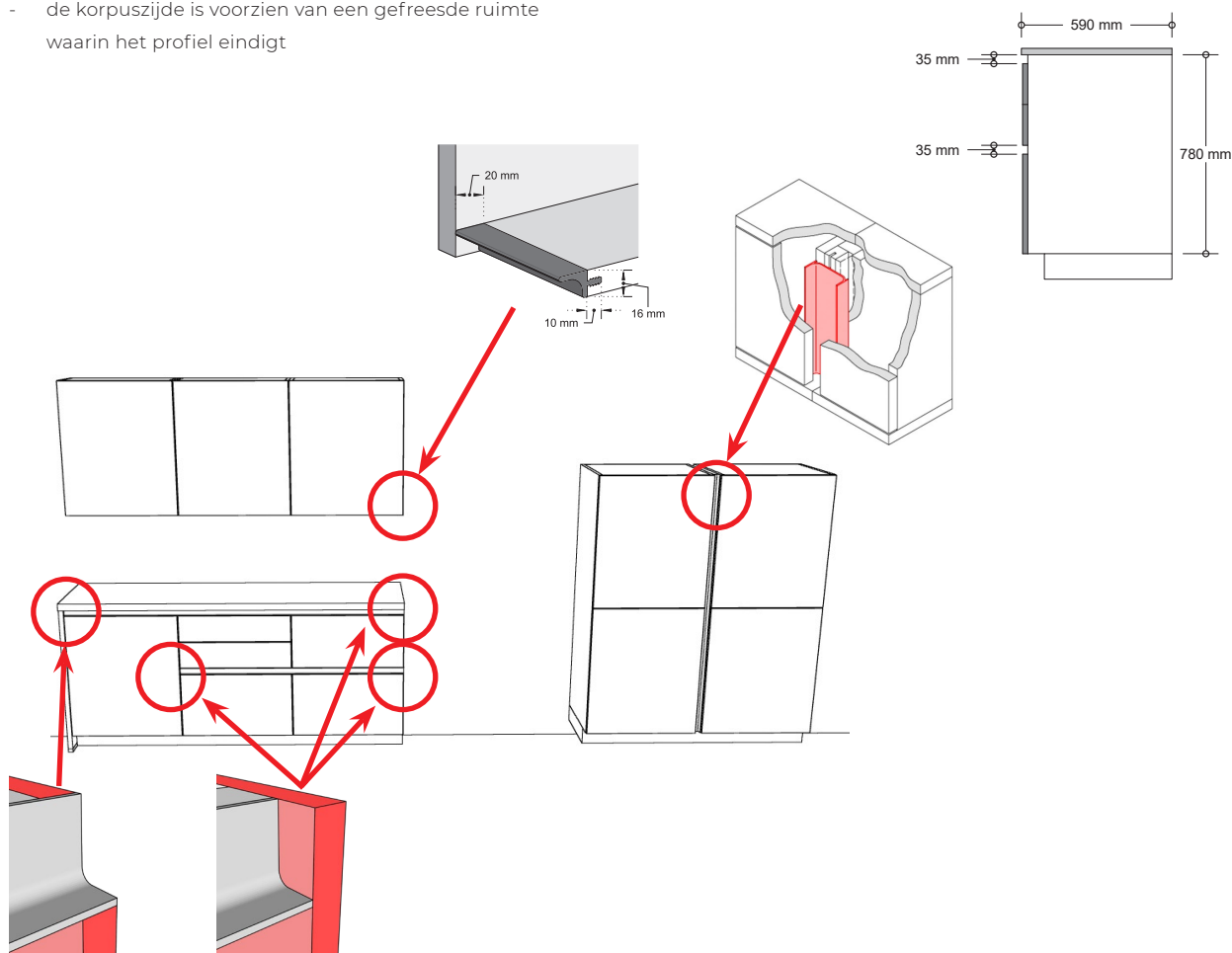

# ACCESSOIRES



L-profiel buitenhoek  
**ECKLA**

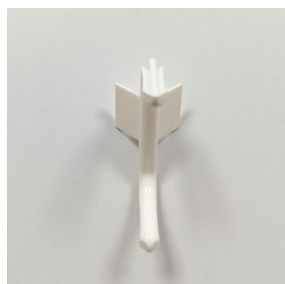

C-profiel buitenhoek  
**ECKCA**



C-profiel afdekkap / Zak frezen  
**ENDKTC**



L-profiel afdekkap /  
Zakkenfrezen (afb. toont R)  
**ENDKTR**

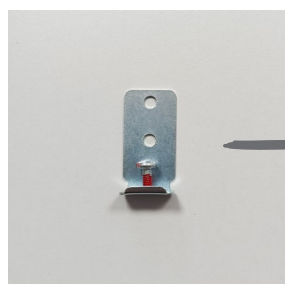

Montagebeugel C+L profiel  
**BEFW**

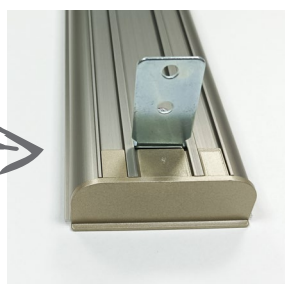

L-profiel binnenhoek  
**ECKLI**



C-profiel binnenhoek  
**ECKCI**



C-profiel afdekkap  
**ENDKC**



L-profiel afdekkap (fig.toont L)  
**ENDKL**



**KM** KÜCHENMEILE  
GERMANY

**WIR SIND TEIL DER KÜCHENMEILE A30!**

WE ARE PART OF THE KÜCHENMEILE A30!

NOUS FAISONS PARTIE DE L'KÜCHENMEILE A30 !

WIJ MAKEN DEEL UIT VAN DE KÜCHENMEILE A30!

ARTEGO KÜCHEN GMBH & CO. KG  
ZU DEN MEERWIESEN 17  
32549 BAD OEYNHAUSEN  
WWW.ARTEGO-KUECHEN.DE

